

DATOS TÉCNICOS

SEGUN NORMA UNE - EN 13782 - 2005 de Estructuras temporales, carpas y Seguridad

Pórtico entrada.....	20m
Altura lateral.....	4m
Altura total.....	7,4m
Inclinación techo.....	20°
Distancia módulo lateral.....	5m
Longitud mínima.....	10m
Longitud máxima.....	sin límite
Máx. velocidad al viento permitida(*).....	102km/h
Máx. Resistencia de carga permitida(*).....	0,2kn/m2

ESPECIFICACION DE MATERIALES

Aluminio extruido alta presión en frío, aleación 6082 T6 anodizado a 15 micras (sello de calidad EURAS-EWAA).

Piezas de unión de acero zincado o galvanizado según norma UNE EN 12329. Cables de acero con alma textil recubierto y protegido con P.V.C. transparente. Tornillería zincada calibrada en frío según norma DIN, calidad 8.8 ó superior.

Poliéster recubierto de PVC con tratamiento ignífugo M2 de 620 gr/m2 fabricado según norma UNE 1421, lacado a una cara.

Sellado mediante soldadura de alta frecuencia ó cuña caliente. Cosidos y refuerzos con hilos de alta densidad anti-moho y anti-podredumbre.

VISTA FRONTAL

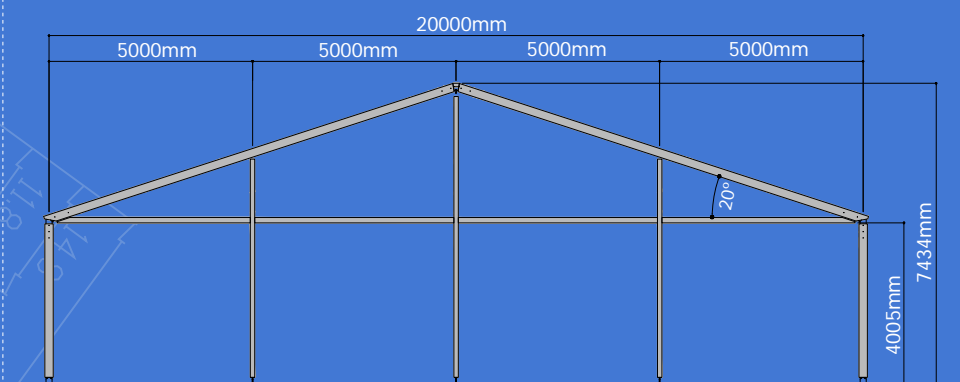

AUSTRAL

VISTA LATERAL

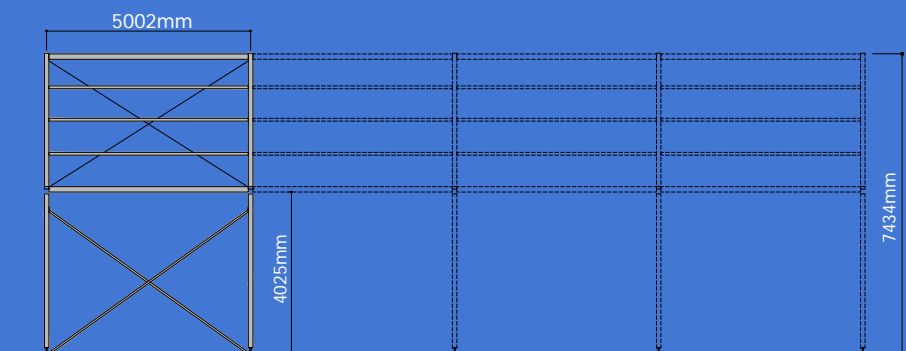

OKATENT

PERFILES

PILAR / DINTEL



204 x 110 x 4 mm

RIOSTRA



130 x 67 x 3 mm

COREA



60 x 60 x 3 mm

(+34) 90 210 72 55
info@okatent.com
www.okatent.com

Todas las piezas pueden ir colocadas en cualquier posición del pabellón. Esta característica junto con un práctico diseño y la experiencia de que disponemos garantiza un rápido montaje de la estructura, sin ningún tipo de obra ni cimentación y en un breve espacio de tiempo.

CUMBRERA

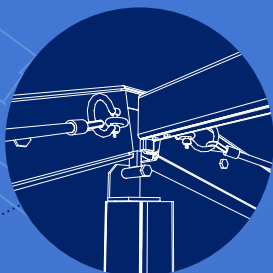

PIEZAS DE UNION

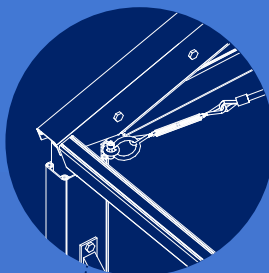

PVC CON TRATAMIENTO
IGNIFUGO M2 de 630gr/m2

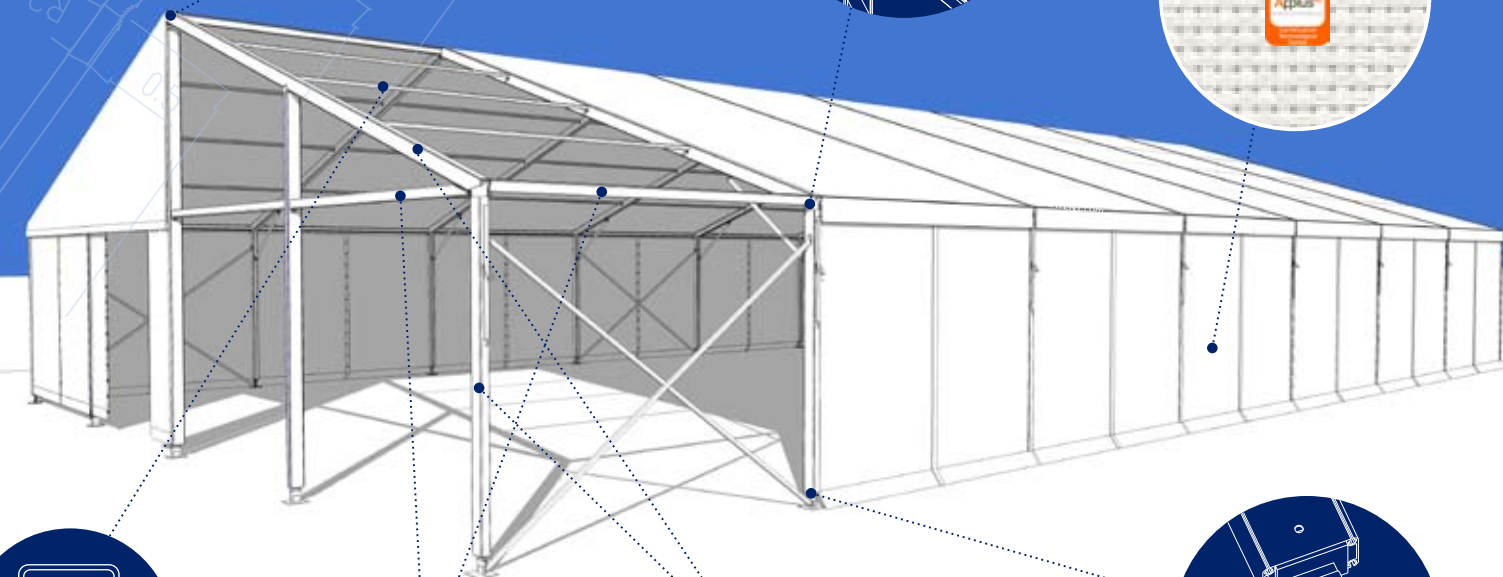

60 x 60 x 3 mm

CORREA



130 x 67 x 3 mm

RIOSTRA

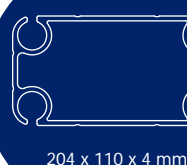

PILAR / DINTEL

BASE

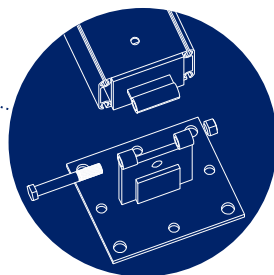

OKATENT



Estructura autoportante principal construida con pilares y dinteles de aluminio extruido a alta presión con tratamiento de anodizado. La aleación de aluminio de los pilares y dinteles es la 6082T6, utilizada entre otros por la industria aeronáutica por su alta resistencia y flexibilidad.

Los pilares van sujetos al suelo mediante placas que se adaptan a toda clase de terrenos y que no precisan de cimentación al ir ancladas mediante piquetas o tacos metálicos de expansión mecánica.

Todas las uniones de los diferentes perfiles utilizadas para el ensamblaje, así como anexos a dinteles y piñones hastiales, están fabricadas en acero y tiene un baño de zincado ó galvanizado para proteger de por vida ante la corrosión y oxidación inclusive en condiciones extremas.

La unión de los pórticos entre sí se realiza mediante correas y riostras de aluminio.

El techo y las cortinas laterales tienen 4 canaletas o gargantas por donde se instalan las lonas de forma estanca.

Para dar mayor resistencia a los pórticos respecto a las acciones perpendiculares al eje de su dintel, como son las cargas de viento y nieve, se sujetan algunos de los pórticos mediante cruces de San Andrés, de cables de carga con protector de PVC transparente.

Los pilares hastiales (piñones) son también de aluminio (aleación 6082T6), se sujetan al pórtico delantero y trasero de la estructura mediante piezas de acero y son al entrada y salida natural de la estructura.